

■ Bedienungs- und Installationsanleitung

■ Instructions for Operation and Installation

■ Mode d'emploi et Instructions d'Installation

■ Bedienings- en montagevoorschrift

FUNKGONG MISTRAL 400

WIRELESS CHIME

CARILLON SANS FIL

DRAADLOZE GONG

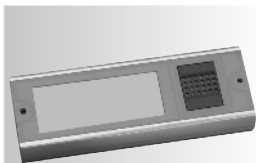

Sehr geehrte Kundin, **D** sehr geehrter Kunde,

mit diesem Gerät haben Sie ein Qualitätsprodukt erworben, das wir für Sie mit größter Sorgfalt und mit höchstem Anspruch entwickelt und hergestellt haben.

Es gilt die gesetzliche Gewährleistungsfrist.

Von dieser Gewährleistung ausgeschlossen sind Defekte, die durch unsachgemäße Behandlung, nicht bestimmungsgemäße Verwendung oder Missachtung der Bedienungs- und Installationsanleitung eingetreten sind.

Dear Customer

In purchasing this equipment you have acquired a quality product which we have developed and manufactured for you with the greatest care and with the greatest possible precision.

Statutory warranty rights apply. Defects caused by inexpert handling, using the equipment for a purpose other than that for which it is intended or disregarding the instructions for operation and installation shall be excluded from this warranty.

GB Chère cliente, cher client,

En achetant cet appareil, vous avez fait l'acquisition d'un produit de qualité que nous avons développé et fabriqué avec le plus grand soin et dans le respect de critères très exigeants.

L'obligation de garantie fait foi. La garantie exclut les défauts résultant d'un traitement non conforme, d'une utilisation non prévue ou de l'inobservation du mode d'emploi et des instructions d'installation.

F Geachte klant,

met dit apparaat heeft u een kwaliteitsproduct aangeschaft, dat wij voor u met de grootst mogelijke zorgvuldigheid en volgens de hoogste eisen hebben ontwikkeld en vervaardigd. De wettelijke garantieplicht is geldig. Van de garantie uitgesloten zijn defecten, die zijn ontstaan door onvakkundige behandeling, niet-reglementair gebruik of door het niet-opvolgen van de bedienings- en montagevoorschrift.

NL



#	Inhalt	Contents	Sommaire	Inhoud
2	Bestimmungsgemäßer Gebrauch	Using the equipment for its intended purpose	Utilisation conforme aux instructions	Regulier gebruik
3	Produktbeschreibung	Product description	Description de produit	Product beschrijving
4	Installation / Sender	Installation / Transmitter	Installation / émetteur	Installatie / Zender
8	Installation / Empfänger	Installation / Receiver	Installation / récepteur	Installatie / Ontvanger
8	Bedienung / Signale/Töne	Operation / Signals/Sound	Utilisation / Signaux/son.	Bediening / Signalen/Ton.
11	Bedienung / Programmierung	Operation / Programming	Utilisation / Programmation	Bediening / Programmering
13	Technische Daten	Technical Data	Caractéristiques techn.	Technische gegevens

Bestimmungsgemäßer Gebrauch

- ✎ Die hier beschriebenen Geräte dienen ausschließlich als funkgesteuerte Klingel- oder Signalanlage für den privaten Gebrauch
- ✎ Aufgrund unterschiedlicher Einflüsse (leere Batterien, Funkstörungen etc.) kann es zur Beeinträchtigung der Funktion kommen. Deshalb nicht in sicherheitsrelevanten Bereichen verwenden!
- ✎ Empfänger weder Tropf- noch Spritzwasser aussetzen! Keine flüssigkeitsgefüllten Gefäße darauf stellen! Nicht mit Gegenständen oder Decken, Vorhängen etc. zudecken! Vor direkter Sonnenbestrahlung und offenen Brandquellen fernhalten!
- ✎ Bei Gerätetypen mit Blitzlicht niemals direkt in den Blitz schauen!
- ✎ Empfänger niemals aufschrauben, da hohe Spannungen vorhanden sein können!

Kurzbeschreibung

- ✎ Bei diesem Gerät handelt es sich um einen Funkgong-Sender bzw. Funkgong-Empfänger. Je nach Modell können die Geräte mit Batterien oder mit einer externen Spannungsquelle versorgt werden. Nach der Aktivierung mittels der Taste oder der Klemmen des Senders gibt der Funkgong-Empfänger ein einstellbares akustisches bzw. optisches Signal aus. Es können mehrere Sender und Empfänger kombiniert werden. Dabei kann für jeden Sender ein anderer Ruftön eingestellt werden.
- ✎ Sicherheitshinweis zur Spannungsversorgung mit Batterien: Die eingesetzten Batterien dürfen keiner übermäßigen Wärme (z.B. Sonneneinstrahlung, Feuer oder dergleichen) ausgesetzt werden!

Using the product for its intended purpose

- ✎ The equipment described here is designed exclusively as wireless bell or signal unit for private use.
- ✎ Their function can be impaired for a number of different reasons (flat batteries, faults in function etc.). Therefore, never use this equipment in areas relevant to safety!
- ✎ Do not expose receiver to dripping or sprayed water! Do not place containers filled with liquids on top of it! Do not cover with objects or covers, curtains etc! Keep away from direct sunlight and naked flames!
- ✎ For receivers with flash, never look direct into the flash!
- ✎ Never dismantle the receiver because high voltages may be present!

Short description

- ✎ This product is a wireless chime transmitter or wireless chime receiver. Depending on the model, the product can be powered by a battery or from an external voltage source. After the transmitter has been activated via the button or the terminals, the wireless chime receiver emits an adjustable acoustic or optical signal. Several transmitters and receivers can be combined. A different ring tone can be set for each transmitter.
- ✎ Safety advice for voltage supply with batteries: Do not expose batteries to excessive heat! (e.g. strong insolation, fire or suchlike)

Utilisation conforme



Les appareils

- ✎ décrits ici sont pour unique application des installations de carillon ou de signalisation radiocommandées à usage privé.
- ✎ Différentes situations (piles déchargées, parasites radio, etc.) peuvent affecter le fonctionnement. Pour cette raison, ces produits ne doivent pas assurer des missions de sécurité.
- ✎ Ne pas exposer le récepteur à l'eau que ce soit sous forme de gouttes ou de jet! Ne pas placer de récipient rempli d'eau sur le récepteur! Ne pas recouvrir d'objets, de couvertures, de rideaux, etc.! Ne pas exposer directement aux rayons du soleil et de sources d'incendie!
- ✎ Avec les modèles d'appareil munis de flash, ne jamais regarder directement la lumière flash.

Description sommaire

- ✎ Cet appareil est un émetteur/récepteur de carillon sans fil. Selon le modèle, l'alimentation des appareils est réalisée par piles ou par une source externe de tension. Après activation de la touche ou des bornes de l'émetteur, le récepteur du carillon sans fil émet un signal acoustique ou optique réglable. Plusieurs émetteurs et récepteurs peuvent être combinés. Chaque émetteur peut être doté d'une tonalité différente.
- ✎ Information de sécurité pour alimentation avec batteries : Ne pas exposer les batteries à une source de chaleur excessive ! (ex : rayonnement solaire, feu ou chaleur semblable)

Regulier gebruik

- ✎ De hier beschreven toestellen zijn uitsluitelijk voor particulier gebruik als radiogestuurde bel- of signaalinstallatie bestemd
- ✎ Verschillende oorzaken (lege batterijen, radiostoringen etc.) kunnen invloed op dit product hebben.
- ✎ De ontvanger niet blootstellen aan druipt- of spatwater! Plaats geen containers met vloeistof op het apparaat! Niet met voorwerpen, dekens, gordijnen e.d. bedekken!
- ✎ Bij draadloze gongs met flitslicht nooit direct in de flits kijken!
- ✎ De ontvanger nooit openerschroeven omdat er hoge spanning aanwezig zijn kan.

Korte beschrijving

- ✎ Dit toestel is een zender c.q. ontvanger voor een draadloze gong. Afhankelijk van het model kunnen de toestellen door batterijen of een externe spanningsbron van spanning worden voorzien. Na het in-schakelen met de toets of de klemmen van de zender geeft de draadloze gong-ontvanger een instelbaar akoestisch c.q. optisch signaal uit. Er kunnen verschillende zenders en ontvangers gecombineerd worden. Voor iedere zender kan er een andere beltoon ingesteld worden.
- ✎ Veiligheidsvoorschrift bij batterijgebruik: Batterijen dienen niet blootgesteld te worden aan overmatige warmte (niet in de zon leggen, niet op een warmtebron leggen, etc.).

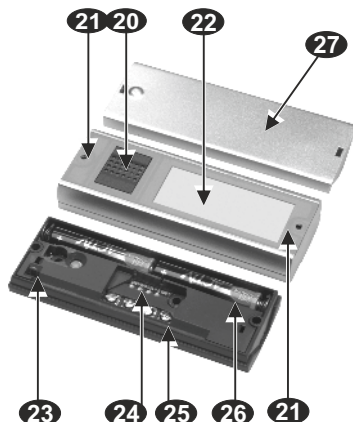
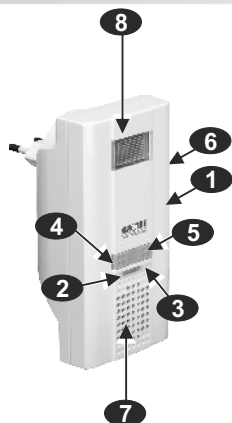
**PRODUKT-
BESCHREIBUNG**
**PRODUCT
DESCRIPTION**
**DESCRIPTION
DE PRODUIT**
**PRODUCT
BESCHRIJVING**

Empfänger

1. Lautstärkeregler
2. Anzeige-LED für Programmierung
3. Anzeige-LED für MUTE-Funktion
4. Taste für Programmierung
5. Taste für Auswahl der Melodien
6. Schalter für Ein-/Aus-Schaltung des Ruf tones bzw. des Blitzlichtes
7. Lautsprecher
8. Blitzlicht

Receiver

1. Volume control
2. Display LED for programming
3. Display LED for MUTE function
4. Button for programming
5. Button for selection of melodies
6. Switch for turning the ring tone or the flash on/off
7. Loudspeaker
8. Flash

Récepteur

1. Réglage volume
2. LED indicatrice de programmation
3. LED indicatrice de la fonction silence (MUTE)
4. Touche de programmation
5. touche de sélection des mélodies
6. Interrupteur Marche/ Arrêt de la tonalité ou du flash
7. Haut-parleur
8. Flash

Ontvanger

1. Volumeregelaar
2. Indicatie-LED voor programmering
3. Indicatie-LED voor MUTE functie
4. Toets voor programmering
5. Toets voor keuze van melodiën
6. Schakelaar voor aan/uit-schakelen van de beltoon c.q. het flitslicht
7. Luidspreker
8. Flitslicht

Sender

20. Bedientaste
21. Gehäuseschrauben (Sechskant-Inbus, 2 mm)
22. Namensschild
23. ALARM-Brücke
24. Kabeleinführung
25. Anschlussklemmen
26. Batteriefach
27. Neutrale Abdeckung

Transmitter

20. Control button
21. Housing screws (hexagon socket, 2 mm)
22. Name plate
23. ALARM jumper
24. Cable feedin
25. Connecting terminals
26. Battery compartment
27. Neutral cover

Émetteur

20. touche de commande
21. vis du boîtier (6 pans creux 2 mm)
22. porte-étiquette
23. pontet d'alarme
24. passage de câble
25. bornes de raccordement
26. emplacement des piles
27. couvercle neutre

Zender

20. Bedieningstoets
21. Schroeven behuizing (zeskant-inbus, 2 mm)
22. Naambordje
23. ALARM-brug
24. Kabel-ingang
25. Aansluitklemmen
26. Batterijbak
27. Neutrale afdekking



INSTALLATION

INSTALLATION

INSTALLATION

INSTALLATIE

**Allgemeines**

- ☞ Bitte beachten Sie, dass Einbau und Montage elektrischer Geräte nur durch eine Elektrofachkraft erfolgen dürfen!
- ☞ Es sind die länderspezifischen Vorschriften für Elektroinstallationen zu berücksichtigen!
- ☞ Sollten durch den Ausfall des Gerätes eine Gefährdung von Personen oder sonstige Folgeschäden möglich sein, **MÜSSEN** Sie dies durch zusätzliche geeignete Sicherheitsmaßnahmen verhindern!
- ☞ Reichweite ca. 500 m im Freifeld bei gemäß Anleitung installiertem Sender. Mauern, Türen, Metallteile etc. können die Reichweite merkbar reduzieren! Siehe Skizze unten!

General

- ☞ Please note that installation and assembly of electrical equipment should only be undertaken by a qualified electrician!
- ☞ Nationally specific regulations on electrical installation work must be observed
- ☞ Suitable precautionary measures **MUST** be taken if a device failure could harm persons or cause other consequential damage!
- ☞ Range approx. 500 m if unobstructed if the transmitter is installed in accordance with the instructions. Walls, doors, metal components etc. may reduce the range significantly! See illustration below!

Généralités

- ☞ Veuillez noter que l'installation et le montage d'appareils électriques doivent être confiés à des électriciens professionnels.
- ☞ Il convient de respecter la réglementation en matière d'installations électriques.
- ☞ Vous **DEVEZ** prendre des mesures de précaution supplémentaires appropriées pour empêcher qu'une défaillance de l'appareil mette en danger des personnes ou provoque d'autres dommages !
- ☞ Portée d'environ 500 m quand le champ est libre si l'émetteur est installé conformément aux instructions. Les murs, les portes, les parties métalliques, etc. peuvent réduire notablement la portée. Voir l'illustration ci-dessous!

Algemeen

- ☞ Let er a.u.b. op dat inbouw en montage van elektrische apparaten alleen door een vakkundige electricien mag worden uitgevoerd.
- ☞ De specifieke landelijke voorschriften voor de elektronische installatie moeten in acht worden genomen.
- ☞ Indien door uitval van het toestel een gevaar voor personen of andere gevolgschade mogelijk is, **MOET** dit door aanvullende geschikte zekerheidsmaatregelen voorkomen worden!
- ☞ Reikwijdte ca. 500 m in het vrije veld bij overeenkomstig de gebruiksaanwijzing gemonteerde zender. Muren, deuren, metalen delen enz. kunnen de reikwijdte aanzienlijk reduceren. Zie hieronder illustratie!

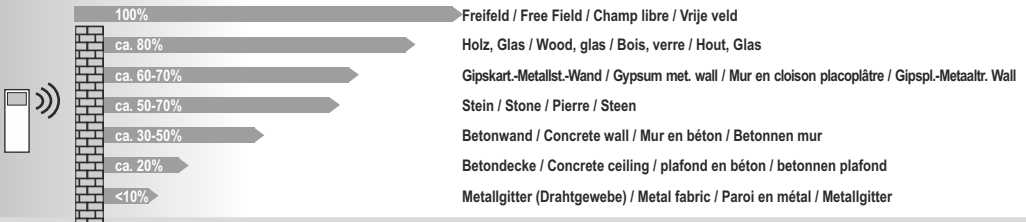
**Kombination / Combination / Combinaison / Combinatie:**

Falls die Signalübertragung des Senders zum Empfänger durch Hindernisse wie Wände oder andere Umstände gestört wird, empfehlen wir den Einsatz unseres Mistral WR Repeaters, dessen Artikelnummer 43480 ist. Dieser spezielle Repeater wurde entwickelt, um die Reichweite zu verbessern und eine zuverlässige Kommunikation in schwierigen Umgebungen zu gewährleisten.



Abb. Mistral WR



INSTALLATION

Befestigung: Sender

Gerät/Installation vorbereiten

- Führen Sie vor der Montage einen Funktionstest durch. Legen Sie dazu wie an späterer Stelle beschrieben die Batterien in den Sender ein bzw. stellen Sie die Spannungsversorgung des Empfängers sicher. Positionieren Sie die Geräte entsprechend Ihren Wünschen und betätigen Sie die Sendertaste mehrmals. Der Empfänger muss bei jeder Betätigung ertönen.
- Bei einer unsicheren Funkverbindung wählen Sie einen anderen Montageort!
- Produkt gemäß Bild 2 öffnen (zwei Schrauben).
- Benutzen Sie dazu das beigefügte Werkzeug und bewahren Sie dies z. B. für einen späteren Batteriewechsel etc. auf (Sechskant-Inbus, 2 mm)!

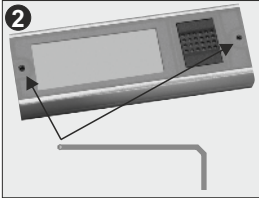
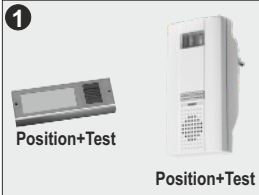

INSTALLATION

Fixation: Transmitter

Preparing the equipment/installation

- Perform a function test prior to the installation. As described later, insert the batteries in the transmitter and make sure the receiver is supplied with voltage. Position the equipment as desired and press the send button several times. The receiver must sound each time you press the button.
- Select a different mounting location if the wireless connection is not reliable!
- Open the product as shown in figure 2 (2 screws).
- Use the included tool and keep it - e.g., for a future battery replacement, etc. (hexagon socket, 2 mm)!

INSTALLATION

Fixation: Émetteur

Mesures préliminaires à l'installation de l'appareil

- Avant le montage, effectuez un essai de fonctionnement. Pour cela, introduisez les piles dans l'émetteur et prévoyez l'alimentation en tension du récepteur comme décrit un peu plus loin. Placez les appareils aux emplacements de votre choix et appuyez à plusieurs reprises sur la touche de l'émetteur. Le récepteur doit émettre un son à chaque pression de la touche.
- Lorsque la liaison radio n'est pas correcte, changez l'emplacement d'installation!
- Ouvrez l'appareil comme indiqué à la Fig. 2 (retirez les deux vis).
- Pour cela, utilisez l'outil fourni avec l'appareil. Conservez soigneusement cet outil, par ex. pour un remplacement ultérieur des piles (six pans creux 2 mm)!

INSTALLATIE

Bevestiging: Zender

Vorbereiden van toestel/installatie

- Controleer voor de montage de functie van het toestel. Zet hier toe de batterijen zoals later beschreven in de zender c.q. zorg ervoor dat de spanningsvoorziening van de ontvanger functioneert. Positioneer de toestellen al naargelang uw voorkeur en druk herhaald op de zendertoets. De ontvanger moet hierbij iedere keer een toon afgeven.
- Kies in geval van een onzekere radioverbinding een andere montageplaats!
- Open het product volgens afb. 2 (twee schroeven)
- Neem hiervoor het meegeleverde gereedschap en bewaar het voor het geval dat bijv. de batterijen vervangen moeten worden etc. (zeskant-inbus, 2 mm)!

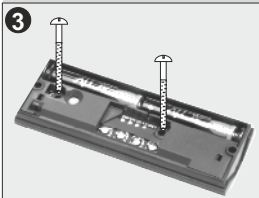

Wandbefestigung

- Vorgestanzte Stellen für Schraubbefestigung durchbohren
- Schrauben durch Öffnungen führen und vorsichtig festschrauben
- Achtung! Elektronikbauteile nicht beschädigen!

Wall-mounting

- Drill through pre-punched areas to take screws
- Guide screws through apertures and tighten carefully
- Warning! Do not damage electronic components!

Fixation murale

- Percer les emplacements pré-découpés destinés à la fixation.
- Introduire les vis dans les ouvertures et visser doucement.

Wandbevestiging

- Voorgestante plaatsen voor schroefbevestiging doorboren.
- Schroeven door de boorgaten voeren en voorzichtig vastschroeven.

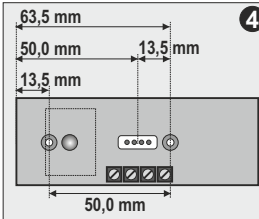

Clip-Befestigung (zum Aufhängen des Senders)

- ✂ Legen Sie fest, auf welcher Seite Sie den Clip befestigen möchten.
- ✂ Schieben Sie auf dieser Seite gemäß Abb. 1 die vorhandene Schraubmutter mit einem kleinen Schraubendreher heraus.
- ✂ Kürzen Sie gemäß Abb. 2 die seitliche Lasche am Gehäuse-Oberteil um ca. 2,5 mm
- ✂ Stecken Sie nun gemäß Abb. 3 den mitgelieferten Metall-Clip ein. In der Öse des Clips können Sie nun eine Kette etc. befestigen.

Clip attachment (to hang the transmitter)

- ✂ Determine on which side you want to attach the clip.
- ✂ Use a small screw driver to push the existing screw nut out on this side as shown in figure 1.
- ✂ Shorten the lateral latch of the front casing by about 2,5mm (figure 2)
- ✂ Insert the included metal clip in its place (figure 3). You can now attach a chain, etc. to the eye of the clip.

Fixation du clip (pour suspendre l'émetteur)

- ✂ Décidez du côté sur lequel vous souhaitez fixer le clip.
- ✂ Avec un petit tournevis, retirez de ce côté l'écrou qui s'y trouve (voir Fig. 1).
- ✂ Raccourcissez le verrou latéral de 2,5mm (voir Fig. 2).
- ✂ À la place, enfichez le clip métallique fourni avec l'appareil (voir Fig. 3). Vous pouvez désormais fixer une chaînette ou autre dans l'œillet du clip.

Clipbevestiging (om zender aan op te hangen)

- ✂ Kies aan welke kant u de clip vastmaken wilt.
- ✂ Schuif aan deze kant volgens afb. 1 de voorhandene schroefmoer met een kleine schroevendraaier eruit.
- ✂ Verkort de zijlink van de huisvesting door 2,5mm (afb. 2).
- ✂ Zet in plaats daarvan de meegeleverde metalen clip erin (afb. 3). Aan het oogje van de clip kunt u nu een ketting e.d. vastmaken

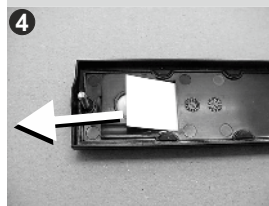
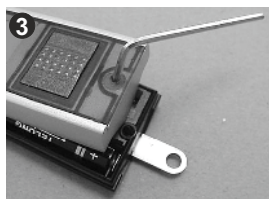
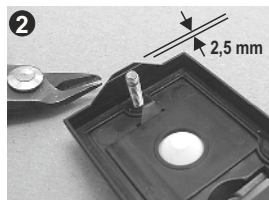
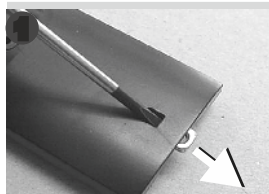

Namensschild beschriften

- ✂ Schrauben lösen
- ✂ Oberteil abnehmen
- ✂ Namensschild durch den Schlitz herausziehen
- ✂ Beschriftetes Namensschild einschieben und Oberteil verschrauben.

Add lettering to name plate

- ✂ Release screws
- ✂ Remove upper part
- ✂ Draw out name plate through slot
- ✂ Push in name plate with lettering and screw upper part in place.

Marquage sur le porte-étiquette

- ✂ Dévisser les vis
- ✂ Oter la partie supérieure.
- ✂ Extraire la l'étiquette à travers la fente prévue dans le joint.
- ✂ Après le marquage l'étiquette, insérer cette dernière et revisser la partie supérieure.

Naamplaatje van tekst voorzien

- ✂ Schroeven losdraaien.
- ✂ Bovengedeelte verwijderen.
- ✂ Naamplaatje door eruit trekken.
- ✂ Naamplaatje met opschriften erin schuiven en bovengedeelte vast schroeven.

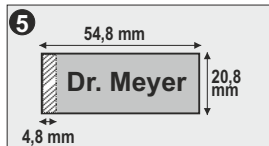

INSTALLATION Batterien/Verdrahtung: Sender

Spannungsversorgung

- ✂ Alternative A (Abb. 6): Batterien 2 x 1,5 V (Typ LR03/AAA, Alkaline)
- ✂ Alternative B (Abb. 7): 6 V-12 V = (DC) über Klemmen 0 = "-" und V = "+".

INSTALLATION Batteries/Wiring: Transmitter

Voltage Supply

- ✂ Option A (Figure 6) : Battery 2 x 1,5 V (type LR03/AAA, Alkaline)
- ✂ Option B (Figure 7): 6 V-12 V = (DC) via terminals 0 = "-" and V = "+".

INSTALLATION Piles/Câblage: Emetteur

Alimentation électrique

- ✂ Variante A (figure 6): pile 2 x 1,5 V (modèle LR03/AAA, alcaline)
- ✂ Variante B (figure 7): 6 V-12 V = (DC) via des bornes 0 = "-" et V = "+".

INSTALLATIE Batterijen/Bedrading: Zender

Elektrische voeding

- ✂ Alternatief A (Afbeelding 6): batterij 2 x 1,5 V (type LR03/AAA, alkaline).
- ✂ Alternatief B (Afbeelding 7): 6 V-12 V = DC via klemmen 0 = "-" en V = "+".

ACHTUNG! In diesem Fall Batterie aus dem Sender nehmen!

WARNING! In this case remove battery from the transmitter!

IMPORTANT ! il faut dans ce cas enlever la pile présente dans l'émetteur.

ATTENTIE! In dit geval batterij uit de zender verwijderen.

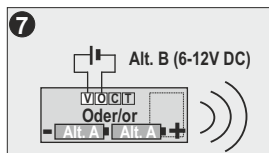
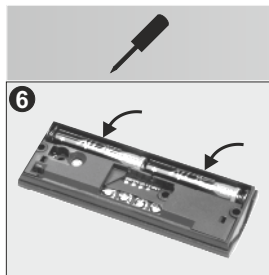

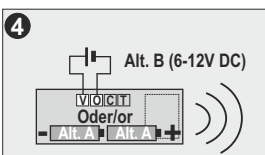
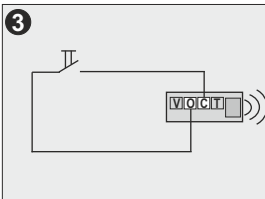
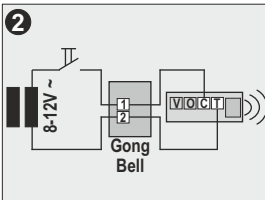

Elektrischer Anschluss an bestehende Klingelanlagen

Die einzelnen Adern gemäß Abb. 1 auf ca. 6 mm isolieren und vorsichtig durch die Dichtungsstüben auf der Rückseite des Senders einschieben

Vorher gegebenenfalls die obere Spitze der benötigten Dichtungsstüben abschneiden

Anschluss an vorhandene Klingelanlage nach Abb. 2 mit elektromechanischem Gong oder Läutewerk (8-12 V ~) an Klemmen C und T. Bei Triggerung mit Gleichspannung C = "-" und T = "+"

Anschluss an potentialfreien Taster nach Abb. 3 an Klemmen 0 und C.

Der Sender erfordert wie in Abbildung 4 dargestellt zwei AAA-Batterien als dauerhafte Spannungsversorgung. Alternativ kann auch eine externe Gleichspannungsquelle im Bereich von 6-12 V DC verwendet werden, wie ebenfalls in Abbildung 4 illustriert.

Electrical connection to existing bell systems

Remove the insulation from the individual strands for approx. 6 mm as shown in figure 1 and push the strands carefully through the sealing grommets on the back of the transmitter.

You may first need to cut off the upper tip of the required sealing grommets.

Connection to existing bell systems as shown in figure 2 with electro-mechanical chime or bell (8-12 V AC/DC) to terminals C and T. When triggered with direct current C = "-" and T = "+"

Connection to potential free button on terminals 0 and C as shown in figure 3.

The transmitter requires two AAA batteries for continuous power supply, as shown in Figure 4. Alternatively, an external DC power source in the range of 6-12 V can be used, also depicted in Figure 4.

Raccordement électrique aux installations de carillon existantes

Retirez sur 6 mm env. l'isolant des différents conducteurs (voir Fig. 1). Introduire avec précaution ces conducteurs à travers les passe-fils étanches sur la face arrière de l'émetteur.

Au préalable, couper le cas échéant la partie supérieure des passe-fils étanches utilisés.

Raccordement à l'installation de sonnette existante (Fig. 2) dotée d'un carillon électromécanique ou d'une sonnerie musicale (8 à 12 V ~) via bornes C et T. En cas d'activation avec tension continue C = "-" et T = "+".

Raccordement à un bouton-poussoir existant (Fig. 3) via bornes 0 et C.

L'émetteur nécessite deux piles AAA pour une alimentation continue, comme indiqué dans la Figure 4. En alternative, une source d'alimentation externe en courant continu dans la plage de 6 à 12 V peut être utilisée, également représentée dans la Figure 4.

Elektrische aansluiting op bestaande belinstallaties

Verwijder ca. 6mm isolering van de aders volgens afb. 1 en schuif ze voorzichtig door de doorvoerbuisjes aan de achterzijde van de zender

Indien nodig, snijd het bovenende van de benodigde doorvoerbuisjes af

Aansluiting op bestaande belinstallatie volgens afb. 2 met elektro-mechanische gong of bel (8-12 V ~) aan klemmen C en T. Bij triggering met gelijkspanning C = "-" en T = "+"

Aansluiting op potentiaalvrije druktoets volgens afb. 3 aan de klemmen 0 en C.

De zender vereist twee AAA-batterijen voor een continue stroomvoorziening, zoals weergegeven in Figuur 4. Als alternatief kan ook een externe gelijkstroomvoeding met een bereik van 6-12 V worden gebruikt, zoals ook afgebeeld in Figuur 4.

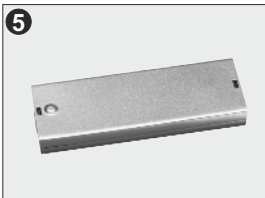
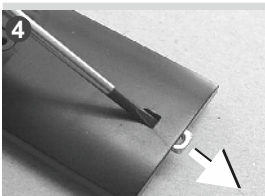

Neutrale Abdeckung

Je nach Gerätevariante ist eine neutrale Abdeckung beigelegt.

Diese eignet sich im oben beschriebenen Fall, wenn Sie also die Taste und das Namensschild nicht benötigen.

Schieben Sie gemäß Abb. 4 die vorhandenen beiden Schraubmuttern mit einem kleinen Schraubendreher heraus.

Klipsen Sie einfach anstelle des verschraubbaren Oberteils des Tasters diese neutrale Abdeckung auf das Unterteil des Senders. (Abb. 5)

Neutral cover

Depending on the equipment version, a neutral cover is included.

This is suitable for the case described above if you do not need the button and the name plate.

Use a small screw driver to push the existing two screw nuts out as shown in figure 4.

Simply clip the neutral cover onto the bottom part of the transmitter in place of the screw-on top part of the button (figure 5).

Couvercle neutre

Un couvercle neutre est fourni quel que soit le modèle d'appareil.

Celui-ci est adapté au cas décrit ci-dessus, c.-à-d. lorsque vous n'avez besoin ni de la touche, ni du porte-étiquette.

Avec un petit tournevis, retirez les deux écrous existants (fig. 4).

À la place de la face supérieure vissable, encliquez tout simplement ce couvercle neutre sur la partie inférieure de l'émetteur (fig. 5).

Neutrale afdekking

Afhankelijk van de toestelversie is er een neutrale afdekking bijgevoegd.

Deze is geschikt voor het bovengenoemde geval, dus wanneer u de toets en het naambordje niet nodig heeft.

Schuif volgens afb. 4 de twee voorhandene schroefmoeren met een kleine schroevendraaier eruit.

Klik gewoon deze neutrale afdekking in plaats van het druktoetsbovendeel op het onderste gedeelte van de zender (afb. 5)



Spannungsvorsorgung

Version Steckdosen-Funkgong V5:
230 V ~/50 Hz.

Hinweis: Wird der Steckdosen-Funkgong in Steckdosen mit senkrecht angeordneten Buchsen eingesteckt (in diesem Fall also um 90° verdreht), kann die Reichweite beeinträchtigt werden!

Voltage Supply

Plug-in wireless chime version V5:
230 V ~/50 Hz.

Note: If the plug-in-chime will be inserted into plug sockets with vertically arranged terminals (rotated by 90°), the range might be reduced!

Alimentation électrique

Version carillon radio pour prise de courant V5 :
230 V ~/50 Hz.

Attention : pour la version V5, si les broches de la prise sont placées verticalement (tournées de 90°), la portée pourrait être réduite!

Elektrische voeding

Versie draadloze contactdoosgong V5:
230 V ~/50 Hz.

Attentie: Indien de draadloze gong voor stopcontacten op een verticaal stopcontact wordt aangesloten (dus 90° gedraaid), kan hierdoor het zendbereik beperkt zijn!



BEDIENUNG Ruftöne / Signale

Auswahl Melodie (MELODY-Funktion)

WICHTIG! Die gewünschte Melodie wird jeweils dem Sender zugeordnet, von dem der Empfänger als letztes ein Signal empfangen hat.
Rechte Taste T2 so oft drücken, bis die gewünschte Melodie abgespielt wird.

OPERATION Ring tones / Signals

Selecting the melody (MELODY-function)

IMPORTANT! In each case, the melody desired is allocated to the transmitter from which the receiver last received a signal.
Press right hand button T2 until the melody required is played.

UTILISATION Appels sonores / Signaux

Sélection de la mélodie (Fonction MELODIE)

IMPORTANT. La mélodie souhaitée est affectée à chaque fois à l'émetteur depuis lequel le récepteur a reçu un signal en dernier.
Selon le modèle Presser la touche T2 jus-qu'à l'audition de la mélodie souhaitée.

BEDIENING Beltonen / signalen

Selectie melodie (MELODY-functie)

BELANGRIJK! De gewenste melodie wordt telkens aan de zender toegekend, waarvan de ontvanger het laatste een signaal heeft ontvangen.
Rechter toets T2 zo vaak indrukken, tot de gewenste melodie wordt afgespeeld.

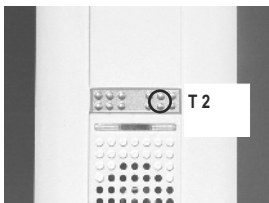

Rufunterscheidung

Sie können mehrere Sender und Empfänger miteinander kombinieren (siehe auch Kapitel "Programmierung").
Dabei ist es mit oben beschriebener Vorgehensweise möglich, jedem Sender einen "eigenen" Ruf ton zuzuweisen.
Anwendungsbeispiele:

Ring tone distinction

You can combine several transmitters and receivers (see also the chapter "Programming").
You can assign a "separate" ring tone to each transmitter as described above.
Application examples:

Distinction des tonalités

Vous pouvez combiner plusieurs émetteurs et récepteurs (voir également Chap. «Programmation»).
La procédure décrite ci-dessus permet d'affecter à chaque émetteur sa tonalité «individuelle».
Applications possibles:

Beltoon-onderscheiding

U kunt verschillende zenders en ontvangers met elkaar combineren (zie ook hoofdstuk "Programmierung").
Hierbij kan met behulp van het boven beschreven procédé aan iedere zender een "eigen" beltoon worden toegewezen.
Mogelijke toepassingen:

A Zentralruf / Central Call / Appel général

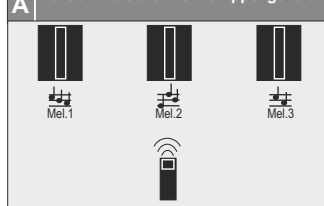

B Individualruf / Individual Call / Appel individualisé

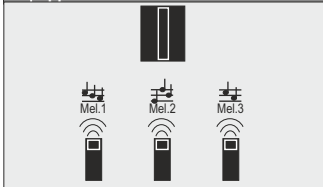

C Matrixruf / Matrix Call / Appel matriciel

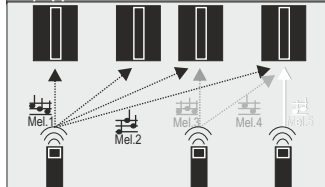

D Rufweiterschaltung "potenzialfrei"/ Call forwarding "potential free" / Reprise d'un bouton existant

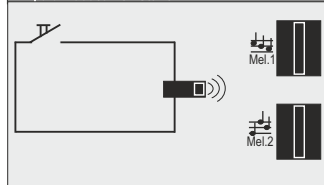

E Rufweiterschaltung mit Wechselspannung Installation additionnelle

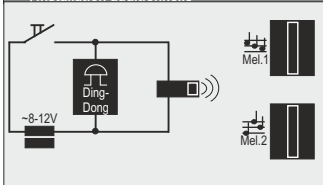

Rufton bzw. Blitzlicht ein-/ausschalten bei Geräten mit Blitzlicht

- ☞ Der Schiebeschalter hat 4 Stellungen.
- ☞ In der Stellung ganz unten sind Rufton und Blitzlicht ausgeschaltet. Die Kontroll-LED 2 blinkt dann zur Erinnerung regelmäßig kurz auf.
- ☞ In den beiden mittleren Stellungen sind entweder nur der Rufton oder nur das Blitzlicht eingeschaltet.
- ☞ In der Stellung ganz oben sind Rufton und Blitzlicht eingeschaltet
- ☞ Wenn das Gerät über mehrere Wochen nicht benutzt wird, empfehlen wir, die Batterien herauszunehmen bzw. im Falle des Steckdosen-Funkgongs das Gerät aus der Steckdose zu ziehen.

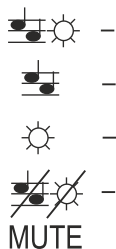

Switching the ring tone or flash on or off with equipment with flash

- ☞ The sliding switch has 4 positions.
- ☞ Ring tone and flash are switched off in the lowermost position. The control LED 2 will flash briefly at regular intervals as a reminder.
- ☞ Either only the ring tone or only the flash is switched on with the two center positions
- ☞ Ring tone and flash are switched on in the uppermost position.
- ☞ If the equipment is not to be used for a period of several weeks, we recommend removing the battery, or in the case of the plug-in wireless chime, removing the equipment from the socket.

Activation/désactivation de la tonalité ou du flash sur appareils équipés d'un flash

- ☞ L'interrupteur à glissière a quatre positions.
- ☞ Lorsque le curseur est positionné en bas, tonalité et flash sont désactivés. La diode de surveillance « LED 2 » et les deux diodes de flash (clignotent brièvement pour rappel.
- ☞ Dans les deux positions intermédiaires, le curseur actionne soit uniquement la tonalité, soit uniquement le flash.
- ☞ Lorsque le curseur est positionné en haut, tonalité et flash sont activés.
- ☞ Si l'appareil n'est pas utilisé pendant plusieurs semaines, il est conseillé de retirer les piles ou bien, dans le cas du gong radio pour prise de courant, de débrancher l'appareil de la prise.

Beltoon c.q. flitslicht aan/uit schakelen bij toestellen Geräten met flitslicht

- ☞ De schuifschakelaar heeft 4 posities
- ☞ In de positie onderin zijn de beltoon en het flitslicht uitgeschakeld. De controle-LED 2 c.q. de twee flits-LED's flitsen dan ter herinnering regelmatig kort op.
- ☞ In de twee posities in het midden is of de beltoon óf alleen het flitslicht ingeschakeld
- ☞ In de top positie zijn de beltoon en het flitslicht ingeschakeld
- ☞ Wanneer het apparaat meerdere weken niet wordt gebruikt, adviseren wij de batterijen te verwijderen c.q. bij de draadloze contact-doosgong SG het apparaat uit de wandcontactdoos te halen.

Warnhinweis für Geräte mit (LED-)Blitzlicht

- ☞ Wichtig: Schauen Sie nicht direkt in das Blitzlicht bzw. in den Lichtstrahl. Stellen Sie zur Vermeidung von Augenschäden das Gerät so auf, dass niemand aus kurzer Entfernung direkt in das Blitzlicht schauen kann
- ☞ Halten Sie niemals optische Instrumente (Lupe etc.) vor das Blitzlicht (sehr helle weiße LED)
- ☞ Das (LED-)Blitzlicht ist jedoch unter vernünftigen vorhersehbaren Bedingungen und bei zufälliger kurzzeitiger Einwirkungsdauer für das Auge ungefährlich.

Warning for devices with (LED) flash

- ☞ Important: Do not look directly into the flash or the light beam. To prevent injury to your eyes, position the equipment so that no one can look directly into the flash from a short distance
- ☞ Never hold optical instruments (magnifying glass, etc.) in front of the flash (very bright, white LED)
- ☞ However, under reasonably predictable conditions and brief chance exposure, the (LED) flash is harmless to the eyes.

Avertissement concernant les appareils à flash (par LED)

- ☞ Important : Ne regardez jamais directement la lumière / le rayon lumineux du flash. Pour éviter d'abîmer les yeux, placez l'appareil de telle sorte qu'une personne située à courte distance de l'appareil ne puisse regarder directement dans la lumière du flash.
- ☞ Ne tenez jamais d'instruments optiques (loupe par ex.) devant le flash LEDs
- ☞ Néanmoins, perçue dans des conditions standards et de courte durée, la lumière du flash de la diode ne représente aucun danger.

Waarschuwing voor toestellen met (LED) flitslicht

- ☞ Belangrijk: Kijk niet direct in het flitslicht c.q. in de lichtstraal. Plaats het toestel ter voorkoming van oogbeschadiging zodanig dat niemand van korte afstand direct tegen het flitslicht in kan kijken
- ☞ Houd nooit optische instrumenten (vergrotingsglas etc.) voor het flitslicht (zeer heldere witte LED)
- ☞ Onder redelijkerwijs voorziene voorwaarden en wanneer het oog voor korte tijd toevallig eraan blootgesteld wordt, is het (LED) flitslicht echter ongevaarlijk.



4



ALARM ein/on:
- Brücke trennen
- cut bridge

5

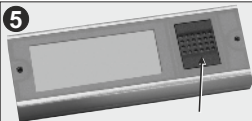

Press
>3 sec.

ALARM-Funktion

☞ Auf der Leiterplatte des Senders befindet sich eine Drahtbrücke. Wird diese Brücke gemäß Abb. 4 durchtrennt, so ist die ALARM-Funktion aktiv!

☞ Wird die Taste des Senders länger als 3 Sekunden betätigt, ertönt am Empfänger der DIN-ALARM-Ton.

☞ Diese Funktion ist gut geeignet, um auf besondere Situationen aufmerksam zu machen!
☞ ACHTUNG! Der Alarmton kann auch als festeingestellte "Melodie" programmiert werden, siehe vorheriges Kapitel.

ALARM-Function

☞ The transmitters are equipped with a bridge on the PCB. By cutting this bridge as shown in fig. 4, the ALARM-function will be enabled.

☞ If the transmitter button is pressed for more than 3 seconds, the (DIN) ALARM tone is emitted from the receiver.

☞ This function is well-suited to drawing attention to unusual situations!
☞ ATTENTION! The Alarm tone also can be set as a fixed "melody", see also previous chapter.

Fonction ALARME

☞ Les émetteurs sont équipés d'un pontet. Si on coupe le pontet selon la figure 4, la fonction alarme est activée.

☞ Quand la touche de l'émetteur est activée pendant plus de 3 secondes, l'ALARME sonore retentit au niveau du récepteur.

☞ Cette fonction convient parfaitement pour attirer l'attention sur certaines situations.

☞ ATTENTION ! Il est également possible de programmer une « mélodie » déterminée comme tonalité d'alarme (voir chapitre précédent).

ALARM-functie

☞ Op de printplaat van de zender zit een draadbrug. Wanneer deze brug volgens afb. 4 verbroken wordt, is de ALARM-functie actief!

☞ Wanneer de toets van de zender langer dan 3 seconden bediend wordt, klinkt op de ontvanger de DIN-ALARM-toon.

☞ Deze functie is goed geschikt om op bijzondere situaties attent te maken.

☞ ATTENTIE! De alarmtoon kan ook als vast ingestelde "melodie" geprogrammeerd worden, zie het voorafgaande hoofdstuk.



BEDIENUNG Programmierung

OPERATION Programming

UTILISATION Programmation

BEDIENING Programmering

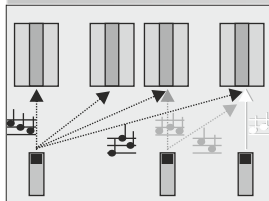

Allgemeines

➤ Sender und Empfänger sind ab Werk bereits vorprogrammiert. Jeder Sender hat einen eigenen Code, so dass eine Störung durch andere Sender ausgeschlossen ist.

➤ In einem Empfänger können bis zu 20 Sender einprogrammiert werden. Ein Sender kann jedoch an beliebig vielen Empfängern angeschlossen werden.

➤ Die Abb. zeigt einige der vielen Kombinationsmöglichkeiten. Unter anderem kann jeder Empfänger individuell oder zentral angesteuert werden.

➤ Jedem Sender kann eine andere Melodie zur Rufunterscheidung zugeordnet werden.

General

➤ The transmitter and receiver are already pre-programmed ex works. Each transmitter has an individual code so that interference from other transmitters is excluded.

➤ Up to 20 transmitters can be programmed into one receiver. However, one transmitter can be tuned to any desired number of receivers.

➤ The figure shows a few of the many possible combinations. Each receiver can be triggered individually or centrally, for example.

➤ A different melody can be allocated to each transmitter to make it possible to distinguish between them.

Généralités

➤ L'émetteur et le récepteur sont déjà préprogram-més en usine. Chaque émetteur a un code prop-riétaire, ce qui exclut toute perturbation provoquée par d'autres émetteurs.

➤ Dans un récepteur, il est possible de programmer jusqu'à 20 émetteurs.

➤ Un émetteur peut être programmé sur un nombre infini de récepteurs.

➤ La figure montre quelques-unes des nombreuses possibilités de combinaison. Entre autres, chaque récepteur peut être commandé individuellement ou de façon centralisée.

➤ A chaque récepteur, il est possible d'affecter une autre mélodie pour établir une distinction des appels.

Algemeen

➤ De zender en ontvanger zijn vanaf de fabriek reeds voorgeprogram-meerd. Iedere zender heeft een eigen code, zodat een storing door andere zenders uitgesloten is. In een ontvanger kunnen max. 20 zenders geprogrammeerd worden.

➤ Een zender kan echter op willekeurig veel ontv. aangeleerd worden.

➤ De tekening toont enkele van de vele combinatiemogelijkheden. Onder andere kan elke ontvanger individueel of centraal worden aangestuurd.

➤ Aan iedere zender kan een andere melodie worden toegekend om de verschillen in de oproepen te kunnen aangeven.

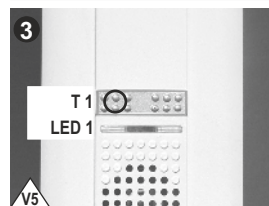

Programmierung neuer Sender (LEARN-Funktion)

➤ Wir empfehlen, Sender und Empfänger zu programmieren, bevor sie an der Wand befestigt werden.

➤ Taste T1 ca. 3 Sekunden gedrückt halten, bis grüne LED 1 leuchtet.

➤ Taste des neuen Senders kurz drücken.
➤ Der Empfänger spielt als Empfangsbestätigung eine Melodie ab, die LED 1 erlischt. Bei Bedarf andere Melodie mit Taste T2 einstellen (siehe oben).

➤ Falls kein Sender erkannt wird, fängt die LED 1 nach ca. 15 Sek. an zu blinken und erlischt nach weiteren 10 Sek. Wiederholen Sie den Vorgang dann.

Programming new transmitters (LEARN function)

➤ We recommend programming transmitters and receivers before they are fixed on the wall

➤ Hold down button T1 for approx. 3 seconds until the green LED 1 goes on

➤ Press the button on the new transmitter briefly.

➤ The receiver plays a melody as confirmation of receipt, LED 1 goes out. If required, set a different melody using button T2 (see above).

➤ If no transmitter is detected, LED 1 starts to flash after approx. 15 sec. and switches off after another 10 sec. Then repeat process.

Programmation de nouveaux émetteurs (fonction APPRENTISSAGE)

➤ Nous recommandons de programmer les émetteurs et les récepteurs avant de les fixer à la paroi.

➤ Maintenir la touche T1 enfoncée pendant environ 3 secondes jusqu'à ce que la LED 1 verte s'allume.

➤ Presser brièvement la touche du nouvel émetteur.

➤ Le récepteur joue une mélodie à titre de confirmation de réception, la LED 1 s'éteint. Si nécessaire, régler une autre mélodie avec la touche T2 (voir pl. haut).

➤ Si aucun émetteur n'est détecté, la LED 1 commence à clignoter après 15 sec. Répéter ensuite le processus.

Programmeren van nieuwe zenders (LEARN-functie)

➤ Wij adviseren de zender en ontvanger te programmeren voordat deze aan de wand bevestigd wordt.

➤ Toets T1 ca. 3 seconden lang ingedrukt houden tot de groene LED 1 brandt.

➤ Toets van de nieuwe zender kort indrukken.

➤ De ontvanger speelt als ontvangstbevestiging een melodie af, de LED 1 gaat uit. Desgewenst andere melodie met toets T2 instellen (zie boven).

➤ Indien er geen zender wordt herkend, begint de LED 1 na ca. 15 sec. aan te knipperen. Proces dan herhalen.

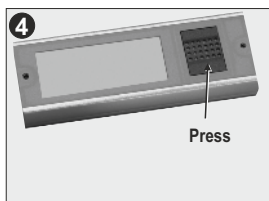

Press

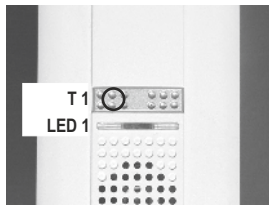

Löschen aller Sender (CLEAR-Funktion)

- ☞ Taste T1 ca. 10 Sek. gedrückt halten, bis die grüne LED 1 zunächst länger aufleuchtet und dann erlischt. Nun sind am Empfänger keine Sender mehr angelehrt
- ☞ Neue Sender wie oben beschrieben anlernen.

Cancelling all the transmitters (CLEAR function)

- ☞ Hold down button T1 for approx. 10 seconds until the green LED 1 goes on for a longer time initially and then goes out. Now the transmitters are no longer tuned to thereceiver.
- ☞ Now you can program new transmitters

Effacement de tous les émetteurs (fonction EFFACER)

- ☞ Maintenir la touche T1 enfoncée pendant environ 10 secondes jusqu'à ce que la LED 1 verte s'allume pendant un certain temps avant de s'éteindre. Maintenant, plus aucun émetteur n'est relié au récepteur.
- ☞ Maintenant Vous êtes capables de programmer les nouveaux émetteurs.

Wissen van alle zenders (CLEAR-functie)

- ☞ Toets T1 ca. 10 seconden ingedrukt houden, tot de groene LED 1 eerst langer gaat branden en dan uit gaat. Nu zijn er geen zenders meer aan de ontvanger gekoppeld.
- ☞ Nieuwe zenders zijn, als boven beschreven, te programmeren



BEDIENUNG Batterieaustausch

- Allgemeines**
- ☞ Verbrauchte Batterien entsprechend den länderspezifischen Vorschriften sachgerecht entsorgen!
 - ☞ Verbrauchte Batterien nicht in den Hausmüll werfen!
 - ☞ Nur Batterien gleichen Typs und gleichen Entladezustands einsetzen!

OPERATION Replacing the Battery

- General**
- ☞ Dispose of used batteries correctly in accordance with the regulations in your country!
 - ☞ Do not dispose of used batteries in household refuse!
 - ☞ Only use batteries of the same type and with the same amount of charge!

UTILISATION Remplacement des piles

- Généralités**
- ☞ Mettre au rebut les piles épuisées en respectant les prescriptions locales.
 - ☞ Ne pas jeter les piles épuisées dans les ordures ménagères.
 - ☞ Utiliser uniquement des piles de même modèle et présentant le même niveau de charge.

BEDIENING Vervangen van de batterijen

- Algemeen**
- ☞ Legge batterijen volgens de specifieke landelijke voorschriften als klein chemisch afval verwijderen.
 - ☞ Legge batterijen niet bij het huisvuil doen.
 - ☞ Alleen batterijen van hetzelfde type en dezelfde laadtoestand gebruiken.



Sender-Batterien

- ☞ Austausch erforderlich, wenn nach dem Ruffton (z.B. DingDong) 2 kurze BEEP-Töne zu hören sind.
- ☞ Die typische Lebensdauer bei normaler Benutzung beträgt ca. 5 Jahre.
- ☞ Erforderliche Batterien: 2 x 1,5 V, Typ LR03/AAA, Alkaline
- ☞ Austausch: die beiden Schrauben mit dem mitgelieferten Inbusschlüssel öffnen, Batterien einsetzen, Oberteil wieder aufsetzen und festschrauben.

Transmitter batteries

- ☞ Replacement is required if the ring tone (e.g., DingDong) is followed by 2 short BEEP tones.
- ☞ The typical lifespan with normal use is approx. 5 years
- ☞ Required batteries: 2 x 1.5 V, type LR03/AAA, alkaline
- ☞ Replacement: Unscrew the two screws with the included hexagon socket wrench, insert the batteries, put the top part back in place and tighten the screws

Piles de l'émetteur

- ☞ Lorsqu'à la suite d'une tonalité (ding dong, par ex.), vous percevez à deux reprises un « bip » bref, remplacez les piles.
- ☞ En utilisation normale, la durée de vie approximative est de 5 ans environ.
- ☞ À utiliser : piles alcalines 2 x 1,5 V, type LR03/AAA.
- ☞ Remplacement : dévisser les deux vis au moyen de la clé Allen fournie, insérer les piles, remplacer la partie supérieure de boîtier et revisser les vis.

Sender-Batterien

- ☞ Moeten vervangen worden, wanneer na de beltoon (bijv. dingdong) 2 korte BEEP-tonen te horen zijn.
- ☞ De typische levensduur bedraagt bij normaal gebruik rond 5 jaar.
- ☞ Benodigde batterijen: 2 x 1,5 V, type LR03/AAA, Alkaline
- ☞ Vervanging: Draai de twee schroeven m.b.v. de meegeleverde inbussleutel los, zet de batterijen erin en het bovendeeel weer erop en draai de schroeven vast

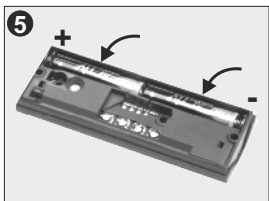



Technische Daten/ Informationen

CE-Erklärung - Richtlinie 2014/53/EU - angewandte Normen - Rechtliches

Hiermit erklären wir, dass sich dieses Produkt in Übereinstimmung mit den grundlegenden Anforderungen und den anderen relevanten Vorschriften der Richtlinie 2014/53/EU befindet.

Je nach Gerätetyp geprüft nach den jeweils relevanten Normen EN 300220, EN 301489-1/-3, EN 60950 EN62368-1:2016.

EG-Konformitäts-erklärung:

Besuchen Sie www.funkgong.de
Länder: für alle Länder der EU

Sendefrequenz

868,35 MHz

Sendeleistung

<25 mW

Technical Data / Information

CE Declaration - Guideline 2014/53/EU - Applied standard - Legal

We hereby declare that this product complies with the basic requirements and other relevant regulations of guideline 2014/53/EU.

Depending on the equipment type, it was tested according to the respective relevant standards EN 300220, EN 301489-1/-3, EN 60950 EN62368-1:2016.

EC Declaration of

Conformity: visit www.funkgong.de
Countries: for all EU countries

Transmitting frequency

868.35 MHz

Transmission power

<25 mW

Caractéristiques techniques / Infor-

Déclaration CE - Directive 2014/53/EU - normes utilisées - mentions légales

Nous déclarons par la présente que ce produit est en conformité avec les exigences fondamentales et autres prescriptions importantes de la directive 2014/53/EU.

En fonction du modèle, cet appareil a été vérifié en conformité aux normes correspondantes respectives EN 300220, EN 301489-1/-3, EN 60950, EN62368-1:2016.

Déclaration de conformité

CE : visitez www.funkgong.de

Pays : tous les pays de la CE

Fréquence des signaux

868,35 MHz

La puissance d'émission <25 mW

Technische gege- vens / informatie

CE-verklaring - Richtlijn 2014/53/EU - toegepaste normen - juridisch

Hiermede verklaren wij, dat dit product aan de wezenlijke eisen en de andere relevante voorschriften van de Richtlijn 2014/5/EU voldoet

Al naar het type toestel getest volgens de telkens toepasselijke normen EN 300220, EN 301489-1/-3, EN 60950, EN62368-1:2016

EG-conformiteitsverklaring: Zie www.funkgong.de

Landen: voor alle landen van de EU

Zendfrequentie

868,35 MHz

Zendvermogen <25 mW

Rufton/Signalisierung

16 unterschiedliche

Ruftöne

Mehrfache Rufunter-
scheidung

Max. Lautstärke
83 dB(A)

Blitzlicht

LED-Blitzlicht:

Abmessungen

Sender:

36 x 100 x 17 mm

Steckdosen-Funkgong:
127 x 61 x 45 mm

Spannungsversorgung

230 V 50 Hz

Euro Stecker

Temperaturbereiche

Sender:

-15 °C bis 50 °C

Empfänger:

5 °C bis 40 °C

Schutzart

Sender: IP 54 (Einsatz im Freien möglich)

Empfänger: nur zur Verwendung in trockenen Räumen.

Ring tone/signalling

16 different ring tones

Multiple ring tone
distinction

Max. volume: 83 dB(A)

Flash

LED flash

Dimensions

Transm.:
36 x 100 x 17 mm

Electrical outlet for

wireless chime:
127 x 61 x 45 mm

Voltage supply

See chapter on

installation

Temperature ranges

Transmitter: -

15 °C to 50 °C

Receiver:

5 °C to 40 °C

Protection rating

Transmitter:

IP 54(outdoor use

possible)

Receiver: To be used

only in dry rooms.

Tonalité / signalisation

16 tonalités différentes

Distinction entre
différentes tonalités

Niveau sonore max.:
83 dB(A)

Flash flash par LED :

Encombrement

Émetteur :

36 x 100 x 17 mm

Récepteur

:127 x 61 x 45 mm

Tension d'alimentation

voir Chap. «Installation»

Plages de température

Émetteur : -

15 °C à 50 °C

Récepteur : -

5 °C à 40 °C

Degré de protection

Émetteur : IP 54

(utilisation à l'extérieur

possible)

Récepteur : à utiliser

uniquement dans des

pièces sèches.

Beltoon/signalering

16 verschillende

beltonen

Meervoudige
beltoononderscheiding

Max. geluidssterkte
83 dB(A)

Flitslicht

LED-flitslicht

Afmetingen

Zender:

36 x 100 x 17 mm

Ontvanger:

127 x 61 x 45 mm

Spanningsvoorziening

Zie hoofdstuk

“Installatie”

Temperatuurbereik

Zender: -

15 °C tot 50 °C

Ontvanger:

5 °C tot 40 °C

Beschermingsklasse

Zender: IP 54 (geschikt

voor gebruik buiten)

Ontvanger: alleen voor

gebruik in droge ruimtes.

i

Elektroschrott gehört
NICHT in den
Hausmüll!

E-waste does NOT
belong in the
domestic waste!

Les déchets
électroniques
n'appartiennent pas
aux ordures
ménagères !

E-waste behoort NIET
thuis in het huisafval!



DE62593616

Elektrogeräte mit
dieser
Kennzeichnung
müssen getrennt
gesammelt und
umweltgerecht
wiederverwert
werden (gemäß
Europäischer Richtlinie
über Elektro- und
Elektronik- Altgeräte
(W.E.E.E.) und ihre
Umsetzung in
nationales Recht;
Elektro- und
Elektronikgeräte-
gesetz, Gesetz über
das Inverkehrbringen,
die Rücknahme und
die umweltverträgliche
Entsorgung von
Elektro- und
Elektronikgeräten(Elek-
troG)).

Bitte entsorgen Sie
unbrauchbare oder
ausrangierte
Elektrogeräte
ausschließlich über
die dafür
vorgesehenen
Rückgabe- und
Sammelsysteme oder
über den Hersteller
bzw. Importeur

E-waste does NOT
belong in the
domestic waste!

Electrical appliances
bearing this mark
must be collected
separately and
reused in an
environmentally
sound manner (in
accordance with the
European Waste
Electrical and
Electronic Equipment
Directive (WEEE) and
its transposition into
national law), German
Act for Electrical and
Electronic Equipment,
Act on the Sale, Return
and Environmentally
Sound Disposal of
Electrical Equipment
and electronic devices
(ElektroG)).

Please dispose of
unusable or
discarded electrical
appliances only via
the return and
collection systems or
via the manufacturer
or importer.
Please dispose of
unusable or
discarded electrical
appliances
exclusively through
the designated return
and collection

Les déchets
électroniques
n'appartiennent pas
aux ordures
ménagères !

Les appareils
électriques portant
cette marque doivent
être collectés
séparément et
recyclés de manière
écologiquement
rationnelle
(Conformément à la
Directive Européenne
relative aux appareils
électriques et
électroniques usagés
(DEEE) et à son
application dans le
droit national, Loi
allemande sur le
appareils électriques et
électroniques, à la loi
sur la mise sur le
marché, la reprise et
l'élimination écologique
des équipements
électriques et appareils
électroniques
(ElektroG)).

Veillez enlever les
appareils électriques
inutilisables ou
rejetés uniquement
par les des systèmes
de retour et de
collecte ou par le
fabricant ou
l'importateur.

Elektrische
apparaten met dit
merkteken moeten
apart worden
ingezameld en op
een

milieuverantwoorde
manier worden
gerecycled (in
overeenstemming met
de Europese richtlijn
betreffende afgedankte
elektrische en
elektronische
apparatuur (AEEA) en
de omzetting in
nationaal recht, de wet
inzake elektrische en
elektronische
apparatuur, de wet op
het in de handel
brengen, terugnemen
en milieuvriendelijke
verwijdering van
elektrische apparatuur
en elektronische
apparaten (ElektroG)).

Gooi onbruikbare of
afgedankte
elektrische apparaten
alleen weg via het
retour- en
inzamelsysteem of
via de fabrikant of
importeur.



i

Notizen

Notes

Notes

Notities



Notizen

Notes

Notes

Notities



Kontakt

Contact

Contact

Contact

Grothe GmbH
 Loehestraße 22
 D-53773 Hennef
 Tel. +49 2242-8890-0
 Fax. +49 2242-8890-36
 info@grothe.de